

## Puidu ja plaatide kinnitamine terasele

Efektivne ja ergonomiline paigaldus puurkruvidega, mõeldud kasutamiseks erinevates kasutusvaldkondades.

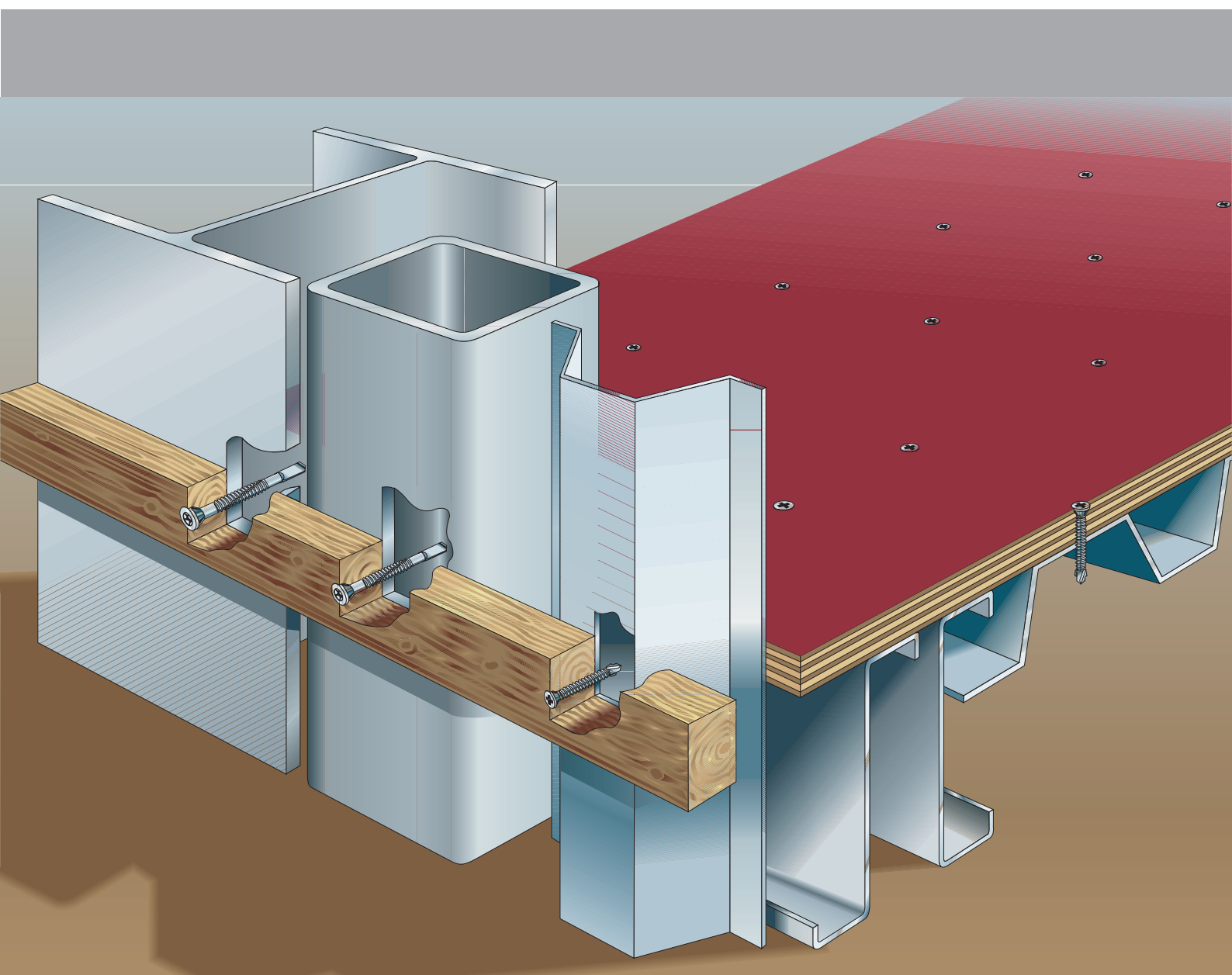

# Puidu paigaldamine terasest alusele



## Tehnilised andmed

### SCS/SC/SCT

**Materjal: SCS**

Austeniitne roostevaba teras 18/8, A2

**Materjal: SC/SCT**



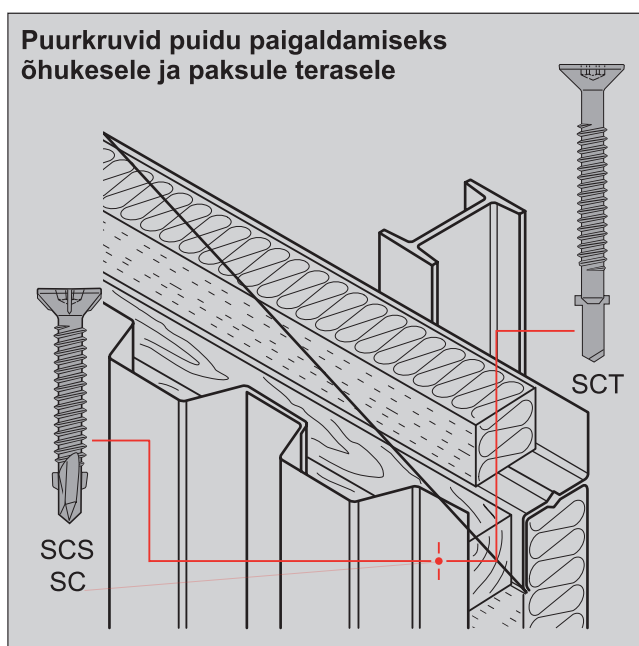
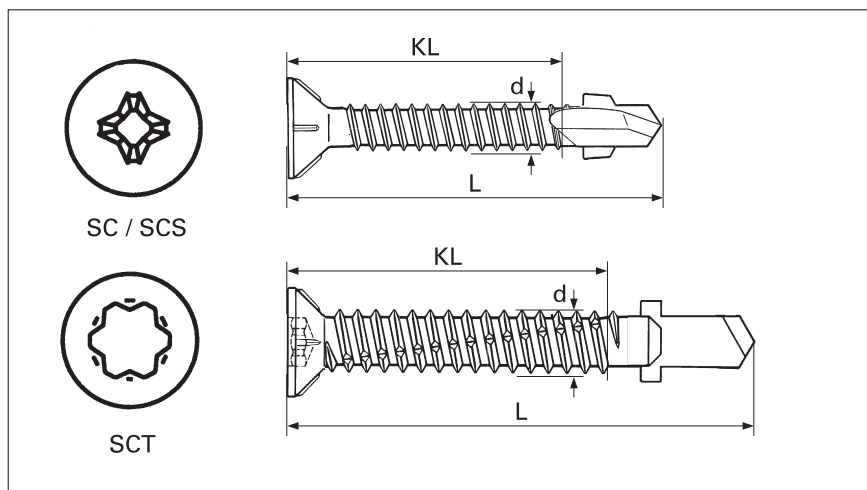

Karastatud roostetamisvastase töötusega süsinikteras

**Kasutusvaldkond:**

Puitkarkassi, puidupõhise plaatmaterjali ning kiudtsementplaatide paigaldamine terasest alusele paksus vahemiku 0,7-10,0 mm.

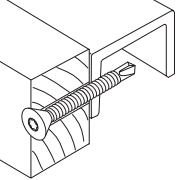
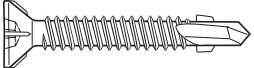
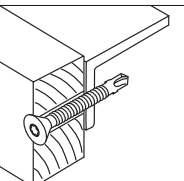
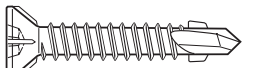
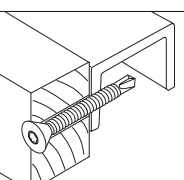
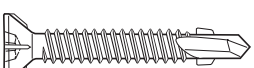
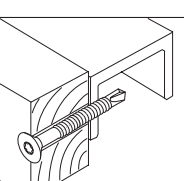

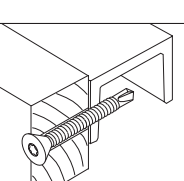
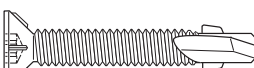
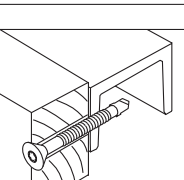
# Puurkravid puidu paigaldamiseks terasest alusele

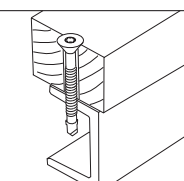
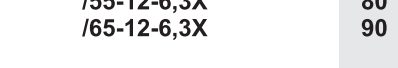
Tellimiskood/näide					Lisainformatsioon	
Tüüp	BK Maks. puurimis- võimsus (mm)	KL Kinnitus- pikkus (mm)	D Dia- meeter (mm)	L Pikkus (mm)	KL Kinnitus- pikkus (mm)	Paigaldusvahend <b>DI 600</b> või muu samaväärne tööriist Soovitav pöörete arve 1500-2000 p/m
SC-	3/	25-	4,8x	35		 <p>T min = väikseim terase paksus BK maks. = maks. puurimisvõimsus</p>
	 <b>SCS3/27-PH2-4,8X</b> /57-PH2-4,8X			40 70	27 57	<p>t min. 1,0 mm BK maks. 3,0 mm</p> <p>Ø 10</p> <p>Bits PH2</p> <p>KL</p> <p>roostevaba teras 16/8, A2</p>
	 <b>SC2/21-PH2-4,2X</b> /31-PH2-4,2X <b>SC2/57-DS10/T20-4,2X</b>			*30 *40 66	21 31 57	<p>t min. 0,7 mm BK maks. 2,0 mm</p> <p>Ø 8</p> <p>Bits PH2</p> <p>*ei ole saada magasinis</p> <p>Ø 10</p> <p>Bits T20</p> <p>KL</p>
	 <b>SC3/25-PH2-4,8X</b> /35-PH2-4,8X /55-PH2-4,8X			35 45 65	25 35 55	<p>t min. 1,0 mm BK maks. 3,0 mm</p> <p>Ø 10</p> <p>Bits PH2</p> <p>KL</p>
	 <b>SC5/24-DS12-5,5X</b> /31-DS12-5,5X /46-DS12-5,5X			38 45 60	24 31 46	<p>t min. 2,0 mm BK maks. 5,0 mm</p> <p>Ø 12</p> <p>Bits T30</p> <p>KL</p>
	 <b>SC6/29-12-U6,3X</b> /44-12-U6,3X /54-12-U6,3X /64-12-U6,3X			45 60 70 80	29 44 54 64	<p>t min. 2,5 mm BK maks. 6,0 mm</p> <p>Ø 12</p> <p>Bits T30</p> <p>KL</p>
	 <b>SCT10/25-12-6,3X</b> /35-12-6,3X /45-12-6,3X /55-12-6,3X /65-12-6,3X			50 60 70 80 90	25 35 45 55 65	<p>t min. 3,0 mm BK maks. 10,0 mm</p> <p>Ø 12</p> <p>Bits T30</p> <p>KL</p>
	 <b>SCT10/35-15-8,0X</b> /50-15-8,0X			65 80	35 50	
						<p>Ø 15</p> <p>Bits T40</p>

## SFS Grupp: oma tootmisüksustega tugev rahvusvaheline partner.

### Külmvormitehnikal põhinevad soodsad kinnitusvahendid.

Paljude aastate tootmiskogemus oma tootmisüksustes Euroopas ja USA-s teeb SFS inteci kompetentseks partneriks külmvormitehnoloogias. Sellel tehnoloogial põhinevaid täpsusdetalle ja kinnitussüsteeme toodetakse ülemaailmseks kasutamiseks.



### SFS kvaliteet – turvalisus

SFS toodete ja teenuste kõrge kvaliteedi tagab range kvaliteedipoliitika. On peaaegu iseenesestmõistetav, et SFSil on olemas vajalik dokumentatsioon tüübikinnituste, testimistulemuste ja sertifikaatidena, mis on väljastatud riiklike ja rahvusvaheliste katsetamisinstituutide poolt.

### Kvaliteedi ja keskkonnaga arvestamine

SFS intec omab alates 1987 aastast ISO 9001/ISO 9004 sertifikaati. Alates 1996 aastast ISO 14001 ja VDA nr. 6.1 sertifikaati ning alates jaanuarist 1998 AQ 9000 sertifikaati. Pidades silmas kvaliteeti, keskkonda ja ohutust ei täida me üksnes nõudeid, vaid üritame neid ka ületada. See tähendab, et me arvestame kõikide keskkonnaaspektidega alates tootmisest kuni valmistooteni.



### Koostööpartner kinnitustehnoloogia vallas – kliendile ligidal kõikjal üle maailma.

Põhinedes spetsiaalsel tehnoloogial, kõrgele kvaliteedil ja rakendusviiside konsulteerimisel, on katustele ja fassaadidele mõeldud SFS intec kinnitussaadmete süsteemidel olnud suur edu kogu maailmas. Isikliku müügiorganisatsiooniga Euroopas ja USA-s kindlustab SFS intec endale globaalse kohalolu.

Tootesortiment on välja töötatud nii, et see katab laia rakendusvaldkonda. SFS intec kliendid saavad kasu ka laiast teadmistevõrgustikust, mis põhineb paljude aastate jooksul üle kogu maailma ehitistel saadud kogemusel. Meil on suure tõenäosusega valmislahendused enamus kinnitusprobleemidele.



SFS intec Oy Eesti filiaal  
Allika tee 2, Peetri alevik, EE-75312  
ee.info@sfsintec.biz  
tel: 6610600  
<http://www.sfsintec.biz/ee>

**SFS** Inventing  
success  
together